



NIVELLO+

Duschtürband mit Hebe-Senk-Funktion
shower door hinge with lifting function

Modell: Glas-Glas 135°
flächenbündig
model: glass-glass 135°
flush mounted

Glasdicke / glass thickness:
8/10 mm

Tragfähigkeit (2 Bändern): 38 kg
36 kg entsprechen einem Glasflügel von
900 x 2000 mm bei einer Glasdicke von 8mm
Load capacity (2 hinges): 38 kg
36 kg correspond to a glass door of
900 x 2000 mm with a glass thickness of 8 mm

links montiert nach außen öffnend
mounted on the left, opens outwards



Pauli + Sohn GmbH

Industriestraße 20 • 51597 Morsbach
Telefon: +49(0)2294-9803-0

Eisenstraße 2 • 51545 Waldbröl
Telefon: +49(0)2291-9206-0

Stand: 02/2025

www.pauli.de
info@pauli.de

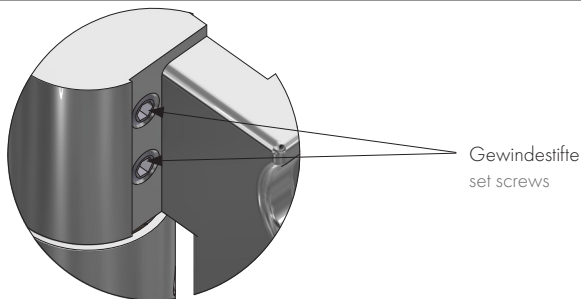

Wichtiger Hinweis zur Nulllageneinstellung bei NIVELLO und NIVELLO+ Bändern:

Bei der Nulllageneinstellung unserer Nivello und Nivello+ Duschtürbänder sollte bereits bei der Entnahme der einzelnen Bänder aus der Verpackung, die Nulllage auf die ungefähre vorhergesehene Position (z.B. Glas-Wand 90°, Glas-Glas 180° usw.), voreingestellt werden. Die Last des Türflügels sollte zu **keiner Zeit** ohne eingestellte Nulllage auf das Band einwirken können. Eine Feinjustierung der endgültigen Nulllage nach Anbringung der Bänder an Wand oder Glas, darf nur mit einem unterbauten Türflügel geschehen. Hierzu die Nulllage lösen, den Türflügel mit der Unterbauung in die gewünschte Lage bringen und dann die Nulllage wieder einstellen. Somit wird erreicht das die Bandteile (Ober-, und Unterteil) gerade zueinander stehen.

Important note on closed position adjustment for NIVELLO and NIVELLO+ hinges:

When setting the closed position of our Nivello and Nivello+ shower door hinges, the closed position should be preset to the approximate intended position (e.g. glass-wall 90°, glass-glass 180° etc.) as soon as the individual hinges are removed from the packaging. **At no time** should the load of the door panel be able to act on the hinge without the closed position being set. Fine adjustment of the final closed position after attaching the hinges to the wall or glass may only be carried out with a supported door panel. To do this, release the closed position, position the door panel with the support in the desired position and then reset the closed position. This ensures that the hinge parts (upper and lower part) are aligned with each other.

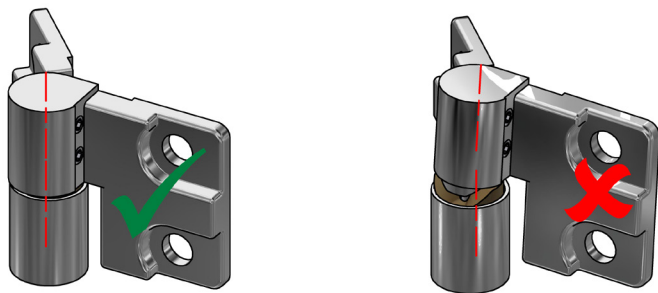

Bitte achten Sie darauf, dass die Achsen von Festteil und Flügelteil immer zu einander stehen.

Please ensure that the axes of the fixed section and the sash section are always aligned.

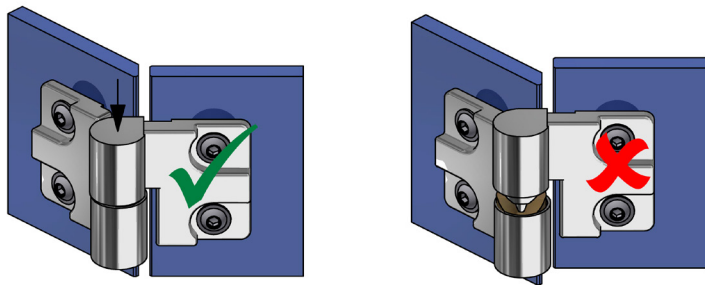

Achten Sie bei der Montage bitte darauf, dass bei beiden Bändern die Flügelteile auf den Festteilen aufliegen. Dadurch wird das Türflügelgewicht von beiden Bändern getragen.

During installation, please ensure that both hinges of the door panels rest on the fixed parts. This ensures that the weight of the door panel is supported by both hinges.

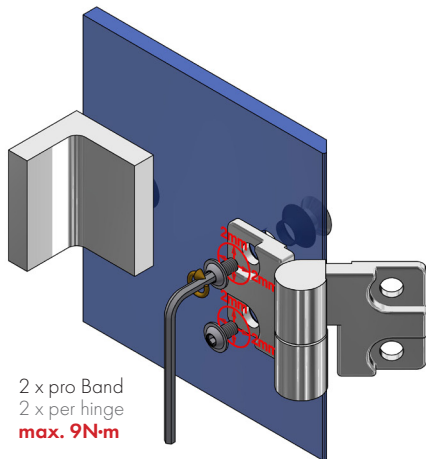

2 x pro Band
2 x per hinge
max. 9N·m

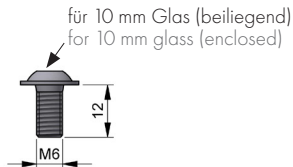
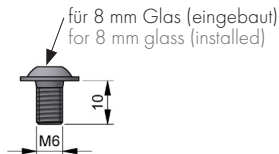

Die Befestigungsschrauben mittig in den Bohrungen positionieren, um den größtmöglichen Verstellbereich für die Einstellung der Dusche zu gewährleisten.

Benötigtes Werkzeug: Innensechskantschlüssel SW4mm
Bis zum Erreichen des max. Anzugsmomentes von 9N·m anziehen. Nach ca. 15 Minuten noch einmal auf das max. Anzugsmoment nachziehen.

Position the fastening screws in the center of the holes to ensure the largest possible adjustment range for setting the shower door.

Tools required: Allen key SW4mm.
Tighten until the maximum tightening torque of 9N·m is reached. After approx. 15 minutes, retighten to the maximum tightening torque.

Please note the information on mounting of the door panel from point 1

Bitte beachten Sie den Hinweis zur Auflage des Flügelteiles von Pkt. 1

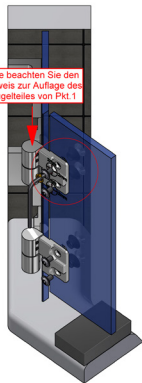

2 x pro Band
2 x per hinge

max. 9 N·m

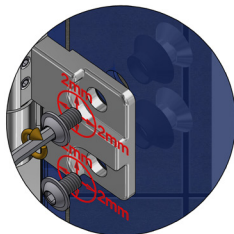

Die Befestigungsschrauben mittig in den Bohrungen positionieren, um den größtmöglichen Verstellbereich für die Einstellung der Dusche zu gewährleisten. Benötigtes Werkzeug: Innensechskantschlüssel SW4mm. Um den späteren Abstand für die untere Dichtungslösung sicherzustellen, sollte der Türflügel mit Montageklötzchen in der Höhe des beabsichtigten Abzugsmasses unterklotzt werden.

Wechselweise bis zum Erreichen des max. Anzugsmomentes von 9N·m anziehen. Nach ca. 15 Minuten noch einmal wechselseitig auf das max. Anzugsmoment nachziehen.

Position the fastening screws in the middle of the holes to ensure the largest possible adjustment range for setting the shower door. Tools required: Allen key SW4mm. To ensure the subsequent clearance for the lower sealing solution, the door panel should be supported with mounting blocks at the height of the intended deduction dimension.

Tighten until the maximum tightening torque of 9N·m is reached. After approx. 15 minutes, retighten to the maximum tightening torque.

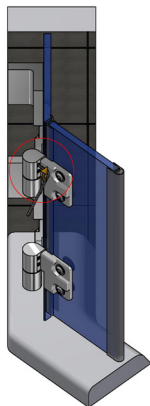

2 x pro Band
2 x per hinge

max. 4,7 N·m

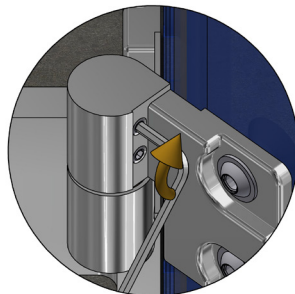

Wenn der Türflügel ausgerichtet ist und alle Dichtprofile aufgesteckt wurden kann die Nulllage endgültig eingestellt werden. Dazu beachten Sie bitte den Hinweis zur Einstellung der Nulllage am Anfang dieser Montageanleitung. Bei der Verwendung von Magnetsichtprofilen sollte die Nulllage mit etwas Vorspannung eingestellt werden. Max. Anzugsmomente sowie das Nachziehen des maximalen Anzugsmoment nach ca. 15 Minuten sind einzuhalten.

Once the door leaf has been aligned and all sealing profiles have been fitted, the zero position can be finalised. Please refer to the information on setting the zero position at the beginning of these installation instructions. When using magnetic sealing profiles, the zero position should be set with a little pre-tension. Max. The maximum tightening torques and the retightening of the maximum tightening torque after approx. 15 minutes must be observed.

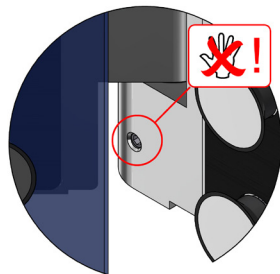
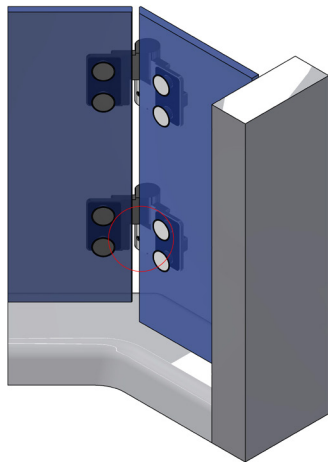

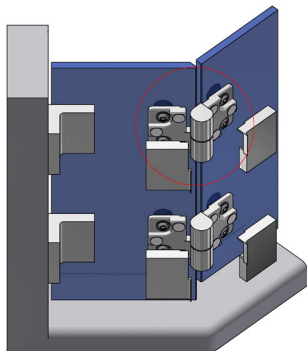

502332,
doppelseitiger Klebepunkt klein
502332,
double-sided adhesive pad small

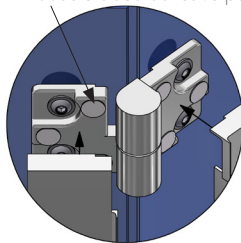

Zur Fixierung der Abdeckkappen 8360-1ZN-L liegen den Beschlägen doppelseitig Klebepunkte, Best.-Nr. 502332, bei.

To attach the 8360-1ZN-L cover caps, the fittings are supplied with double-sided adhesive pads, order no. 502332.

* bei Verwendung von Dichtprofil 8860KU0-8

* with use of sealing profile 8860KU0-8

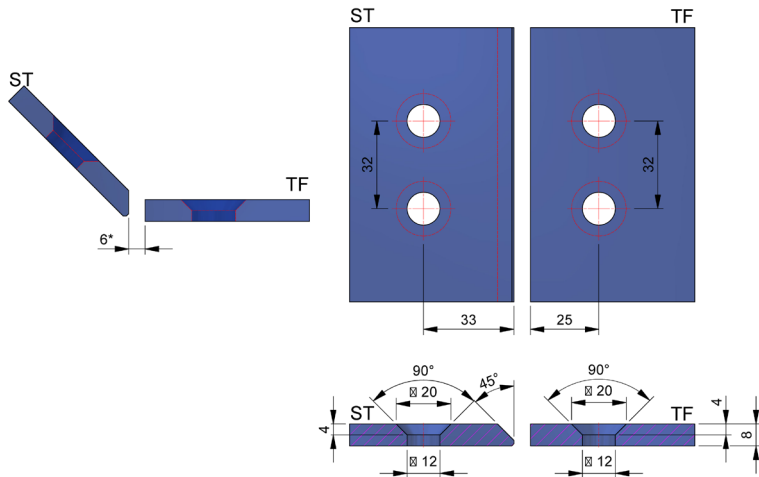

Glasbearbeitung für 8 mm Glas mit Dichtprofil 8860KU0-8.

Glass processing for 8 mm glass with sealing profile 8860KU0-8.

Pflegehinweise

Die Duschbeschläge dürfen nur mit warmen Wasser und einem weichen Tuch (z.B. Mikrofaser) feucht abgewischt und gegebenenfalls nachgetrocknet werden. Scharfe, aggressive, alkalische oder chlorhaltige Reiniger, Scheuermittel (z.B. Stahlwolle) oder Lösungsmittel dürfen nicht verwendet werden.

Care instructions

The shower fixtures may only be cleaned with warm water and wiped with a soft wet cloth (e.g. Microfibre). Aggressive cleaning solvents containing alkaline or chlorine should not be used nor should abrasives (e.g. steel wool).



Pauli + Sohn GmbH

Industriestraße 20 • 51597 Morsbach
Telefon: +49(0)2294-9803-0

Eisenstraße 2 • 51545 Waldbröl
Telefon: +49(0)2291-9206-0

Stand: 02/2025

www.pauli.de
info@pauli.de